

ハウスカラー：ブラック ルーバー：ブラウン

波型スチールパネル：ブラック

サッシ：一部ブラック

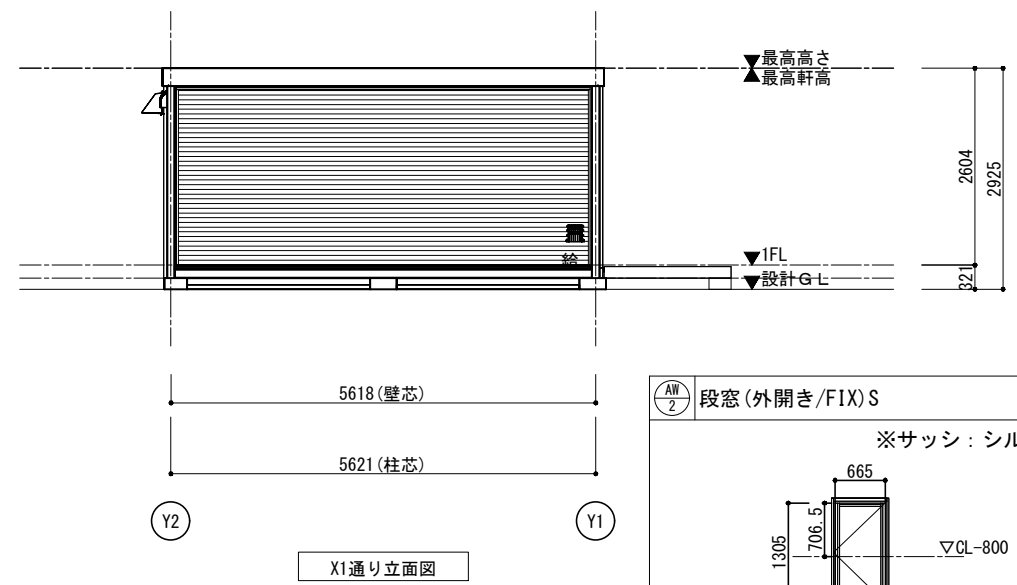
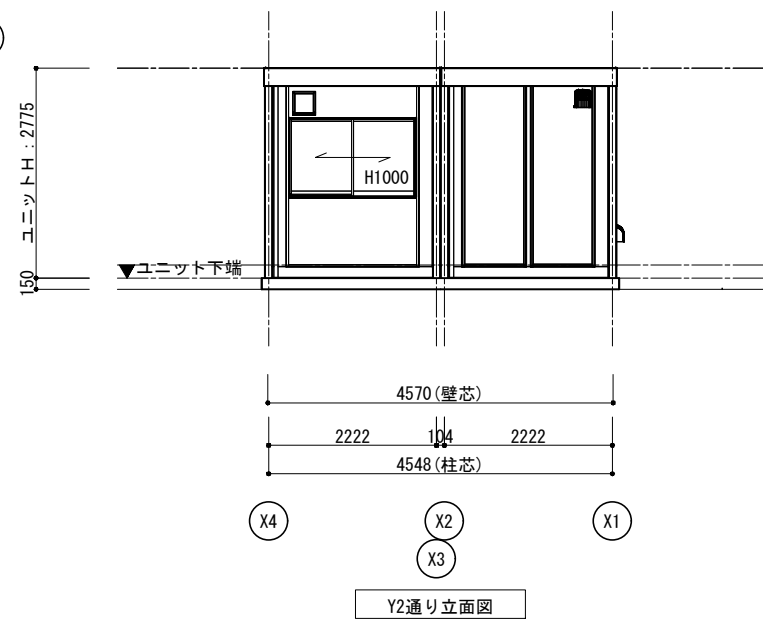
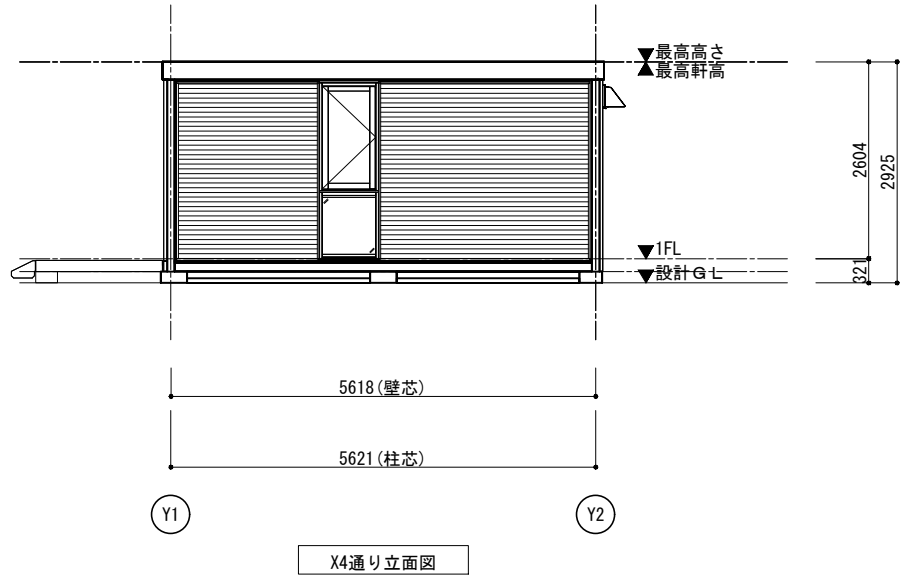
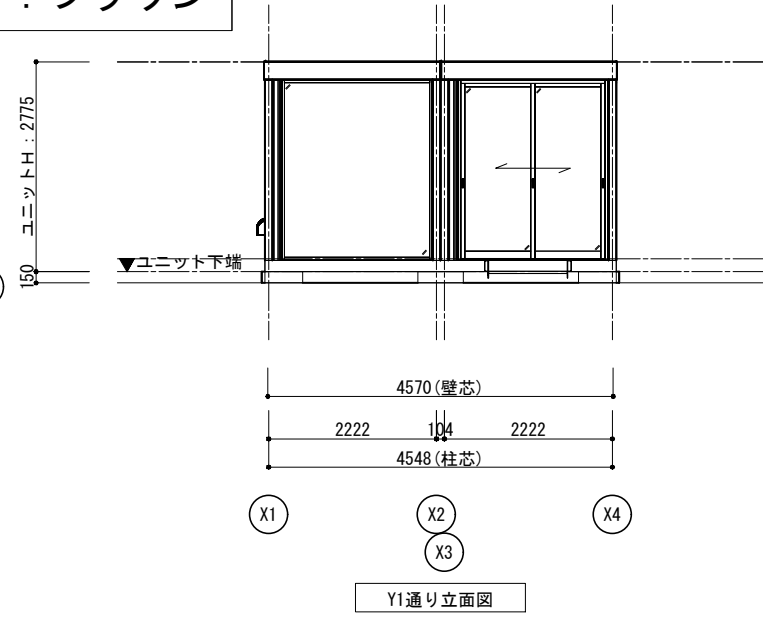
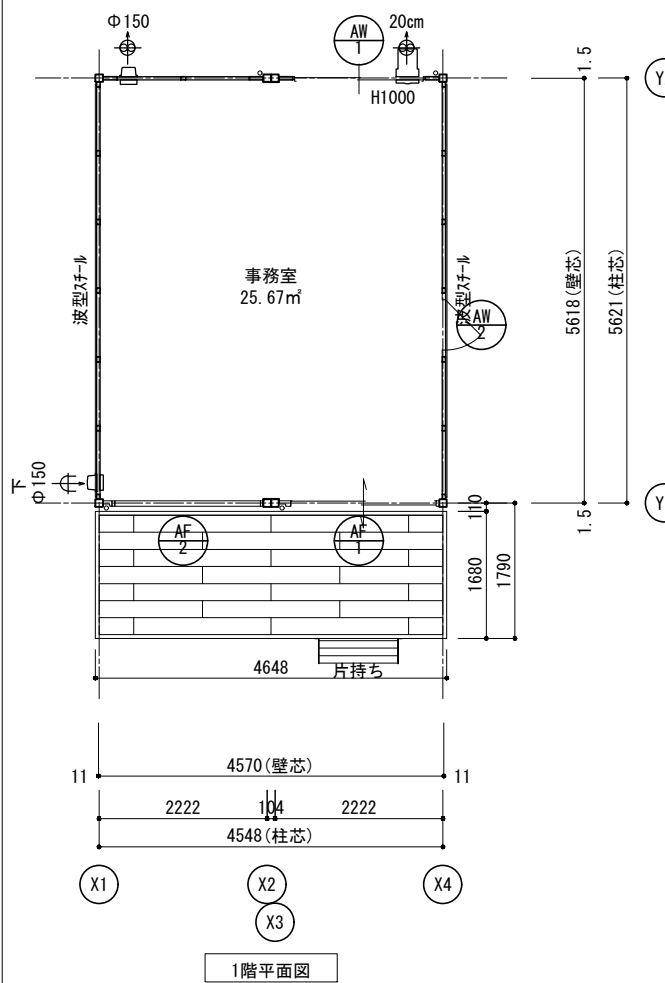

内観図

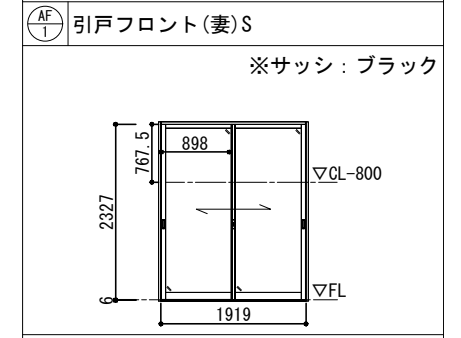

材質：アルミ ガラス：FL6  
金物：引手・引違戸錠  
(内) サムライダ- / (外) シルバー

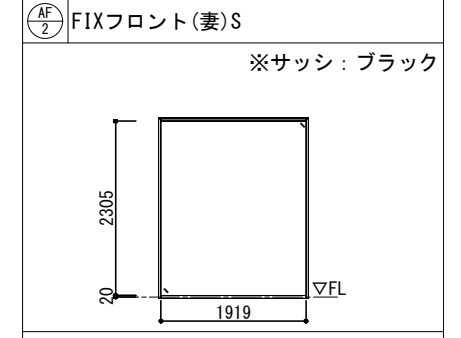

材質：アルミ ガラス：FL8  
金物：-

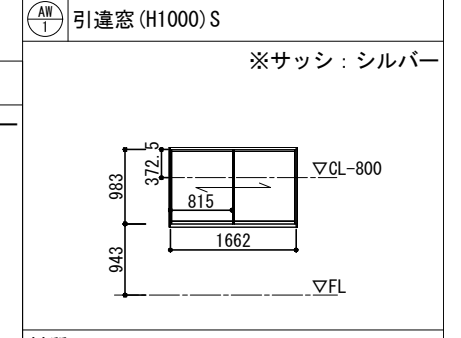

材質：アルミ  
ガラス：FL5  
金物：クレセント錠

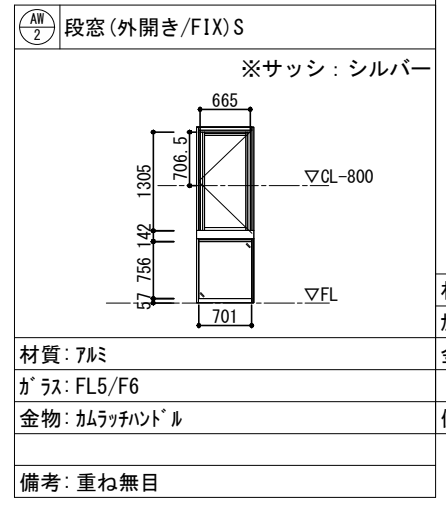

材質：アルミ  
ガラス：FL5/FL6  
金物：カムラッチハンドル  
備考：重ね無目

建物面積	
建築面積	25.67 ㎡
1階床面積	25.67 ㎡
延べ床面積	25.67 ㎡

換気給気設備 凡例			
記号	名称		
20cm	20cm換気扇 壁スイッチ	ステン製フード	防虫網付
φ150	φ150給気口	ステン製ハブフード	防虫網付

内部仕様				外部仕様			
階数	室名	下地	床 仕上/寸法/色	外周壁 仕上/寸法/色	天井 仕上/寸法/色	名称	仕様
1階	事務室	硬質木片セメント板 t=18 スレソフォーム t=40	タイルカーペット t=7.0 グレー	YS1000シリーズ YS-1004 カラー鋼板 t=0.5 ホワイト		屋根	仕上：ガルバリウム鋼板葺き t=0.5 断熱材：フェノールフォーム t=20
	備考	<シックネス対策> ・壁、床、天井、建具仕上げに用いる建築材料はすべてF☆☆☆☆、または規制対象外の材料を使用する。 ・天井裏などへの措置については、天井裏、床裏、壁、収納に用いる建築材料はすべてF☆☆☆☆、または規制対象外の材料を使用する。				雨樋	軒樋：鋼板 t=1.6+塗装 縦樋：カラー塩ビ管
						外壁(複合パネル)	外部仕上：カラー鋼板 t=0.5 (不燃NM-8697) 断熱材：フェノールフォーム t=40 内部仕上：カラー鋼板 t=0.5 (不燃NM-8697)
						板金金物	パネル：鋼板 t=1.2+塗装 土台：鋼板 t=1.2+塗装
						塗装	鉄部見え掛かり：錆止め 一液型UV樹脂下塗り塗装
						外部建具	アルミサッシ
						外壁波板	カラー鋼板 t=0.35 大波 山高：18mm
						オープンデッキ	人工木材 珪藻土塗装

色
シルバー N5.5
ブラック 9.6B2.4/0.3
ホワイト 5Y9/0.5
ブラック 9.6B2.4/0.3
ブラック・シルバー
ブラック
ブラック 5YR3/3